

МІНІСТЕРСТВО ОСВІТИ І НАУКИ УКРАЇНИ
Національний авіаційний університет



ОСВІТНЬО – ПРОФЕСІЙНА ПРОГРАМА
«Міжнародне право»

Першого (бакалаврського) рівня вищої освіти

за спеціальністю 293 «Міжнародне право»

галузь знань 29 «Міжнародні відносини»

СМЯ НАУ ОПП 15.01.06 – 04 – 2021

Освітньо-професійна програма
Затверджена Вченою радою Університету
протокол № 5 від 19.09.2021 р.

Вводиться в дію наказом ректора
Ректор

Наказ № 226/0 від 01.09.2021 р.



КИЇВ



Система менеджменту якості
ОСВІТНЬО-ПРОФЕСІЙНА ПРОГРАМА
«Міжнародне право»
Спеціальність 293 «Міжнародне право»
галузь знань 29 «Міжнародні відносини»
Рівень вищої освіти - перший (бакалаврський)

Шифр
документа

СМЯ НАУ ОПП
15.01.06 – 04 – 2021

стор. 2 з 20

ДІЄ ЯК ТИМЧАСОВА ДО ВВЕДЕННЯ СТАНДАРТУ ВИЩОЇ ОСВІТИ УКРАЇНИ
ЛИСТ ПОГОДЖЕННЯ
освітньо-професійної програми

ПОГОДЖЕНО

Науково-методичною радою
Національного авіаційного університету
протокол № 4 від "17" 05 2021 р.
Голова Науково-методичної наради,
проректор з навчальної роботи

А. В. Полухін

ПОГОДЖЕНО

Вченою радою Факультету
міжнародних відносин
протокол № 5 від "17" 05 2021 р.
Голова Вченої ради

Факультету міжнародних відносин

Ю.О. Волошин

ПОГОДЖЕНО

Кафедрою міжнародного права та
порівняльного правознавства
протокол засідання № 12
від "12" 05 2021 р.

Завідувач кафедри

Т.Р. Короткий

ПОГОДЖЕНО

Студентською радою
Факультету міжнародних
відносин протокол № 4 від
"17" 05 2021 р.

Голова

Б.Ю. Патланенко

	Система менеджменту якості ОСВІТНЬО-ПРОФЕСІЙНА ПРОГРАМА «Міжнародне право» Спеціальність 293 «Міжнародне право» галузь знань 29 «Міжнародні відносини» Рівень вищої освіти - перший (бакалаврський)	Шифр документа	СМЯ НАУ ОПП 15.01.06 – 04 – 2021
	стор. 3 з 20		

ПЕРЕДМОВА

Розроблено робочою групою освітньо-професійної програми спеціальності 293 «Міжнародне право» у складі:

ГАРАНТ ОСВІТНЬОЇ ПРОГРАМИ:

МУШАК Н.Б. – (д. ю. н., доцент, професор кафедри міжнародного права та порівняльного правознавства.



(підпис)

ЧЛЕНИ РОБОЧОЇ ГРУПИ:

НЕВАРА Л.М. – (к.ю.н., доцент кафедри міжнародного права та порівняльного правознавства)



(підпис)

ШИРОКОВА-МУРАРАШ О.Г. – (к.і.н., доцент, доцент кафедри міжнародного права)



(підпис)

ЗАМУЛА А. Ю. – (к.ю.н., доцент кафедри міжнародного права та порівняльного правознавства)



(підпис)

КОЧЕРГІНА А. – (здобувач вищої освіти)

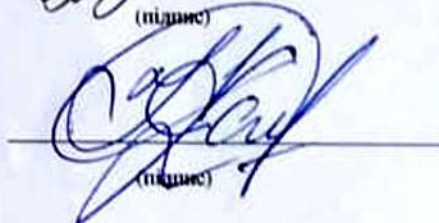

(підпис)

ЗОВНІШНІЙ СТЕЙКХОЛДЕР:

ПАВЛІЧЕНКО О.М. (виконавчий директор УГСПЛ)



(підпис)

Рецензії-відгуки зовнішніх стейкхолдерів (додаються).

Рівень документа – 3б

Плановий термін між ревізіями – 1 рік

Врахований примірник

	Система менеджменту якості ОСВІТНЬО-ПРОФЕСІЙНА ПРОГРАМА «Міжнародне право» Спеціальність 293 «Міжнародне право» галузь знань 29 «Міжнародні відносини» Рівень вищої освіти - перший (бакалаврський)	Шифр документа	СМЯ НАУ ОПП 15.01.06 – 04 – 2021
	стор. 4 з 20		

1. Профіль освітньо-професійної програми

Розділ 1. Загальна інформація		
1.1.	Повна назва закладу вищої освіти та структурного підрозділу	Національний авіаційний університет, Факультет міжнародних відносин Кафедра міжнародного права та порівняльного правознавства
1.2.	Ступінь вищої освіти та назва кваліфікації мовою оригіналу	Бакалавр бакалавр міжнародного права
1.3.	Офіційна назва освітньо-професійної програми та спеціалізації (за наявності)	«Міжнародне право»
1.4.	Тип диплому та обсяг освітньо-професійної програми	Диплом бакалавра, одиничний, 240 кредитів ЄКТС, термін навчання 3 роки 10 місяців
1.5.	Акредитаційна інституція	Міністерство освіти і науки України, сертифікат НД №1191107 від 30 серпня 2017 р.
1.6.	Період акредитації	До 1 липня 2020 р.
1.7.	Цикл/рівень	НРК України – 6 рівень FQ-EHEA – перший цикл EQF-LLL – 6 рівень
1.8.	Передумови	Наявність повної загальної середньої освіти, наявність ступеня молодший спеціаліст. Решта вимог визначаються правилами прийому на освітньо-професійну програму бакалавра.
1.9.	Форми навчання	Інституційна з елементами дистанційної: очна
1.10.	Мова(и) викладання	Українська, англійська
1.11.	Інтернет-адреса постійного розміщення опису освітньо-професійної програми	http://fmv.nau.edu.ua/structure/department_ua/k_mppp/oor/
Розділ 2. Ціль освітньо-професійної програми		
2.1.	<p>Підготовка висококваліфікованих фахівців з міжнародного права, порівняльного правознавства, міжнародного приватного права, права України, міжнародних відносин, що включає глибоке вивчення іноземних мов та знання з галузей міжнародного і внутрішньодержавного права, зокрема, теорії міжнародного права, права міжнародних договорів, міжнародного гуманітарного права, міжнародного права захисту прав людини, європейського права, дипломатичних та консульських відносин, міжнародного космічного та повітряного права, міжнародного морського права, міжнародного приватного права, окремих галузей права України відповідно зі специфікою правового регулювання правових відносин у сфері космічної та авіаційної діяльності.</p> <p>Навчання за програмою передбачає підготовку професіоналів, які на високому фаховому рівні застосовують на практиці здобуті юридичні й загальнонаукові знання та компетенції, вільно орієнтуються в ключових організаційно-правових механізмах та правових інститутах галузей міжнародного права</p> <p>Підготовка студентів здійснюється для подальшого навчання та до певних сфер діяльності із широким доступом до працевлаштування, що відповідає місії НАУ.</p>	

	Система менеджменту якості ОСВІТНЬО-ПРОФЕСІЙНА ПРОГРАМА «Міжнародне право»	Шифр документа	СМЯ НАУ ОПП 15.01.06 – 04 – 2021
	Спеціальність 293 «Міжнародне право» галузь знань 29 «Міжнародні відносини» Рівень вищої освіти - перший (бакалаврський)	стор. 5 з 20	

Розділ 3. Характеристика освітньо-професійної програми

3.1	Предметна область (Об'єкт діяльності, теоретичний зміст)	<p><i>Предметна область</i> - забезпечення фундаментальної теоретичної та практичної підготовки фахівців у сфері міжнародно-правового регулювання зовнішньополітичних та зовнішньоекономічних відносин шляхом дослідження, аналізу та прогнозування застосування норм міжнародного права та права ЄС, а також правових відносин з іноземним елементом.</p> <p><i>Об'єкт вивчення</i> – міжнародні правовідносини; система та функціонування сучасного міжнародного права; імплементація міжнародно-правових норм у законодавство України, застосування норм міжнародного права та права ЄС, захист національних інтересів за допомогою міжнародно-правових механізмів; міжнародно-правовий захист прав людини, функціонування та розвиток правових відносин, що виникають у процесі здійснення зовнішньополітичної діяльності органів державної влади.</p> <p><i>Теоретичний зміст предметної області</i> – історія розвитку, методи, функції, галузі та інститути міжнародного права; правові процеси у сфері міждержавних відносин; міжнародно-правові поняття та визначення; принципи та норми міжнародного права; доктрина та концепції міжнародного права, міжнародно-правові поняття та визначення; принципи та норми міжнародного права; теоретичні основи правотворчої і правозастосовчої діяльності.</p>
3.2.	Орієнтація освітньо-професійної програми	Освітньо-професійна програма має академічну орієнтацію
3.3.	Основний фокус освітньо-професійної програми та спеціалізації	Загальна освіта за спеціальністю «Міжнародне право» Ключові слова: право, міжнародне право, порівняльне правознавство, права людини, міжнародні відносини.
3.4.	Особливості освітньо-професійної програми	Освітньо-професійна програма забезпечує формування та розвиток професійних знань і навичок, необхідних для здійснення діяльності у сфері міжнародно-правового регулювання, направлена на здійснення багатопрофільної підготовки фахівців, здатних адаптуватися до нових професій, видів та форм зайнятості у правовій діяльності в умовах глобальних змін, зокрема, у сфері космічної та авіаційної діяльності. Включає обов'язкове вивчення двох іноземних мов, проходження навчальної перекладацької та фахової практик на базі вітчизняних та іноземних установ.

	Система менеджменту якості ОСВІТНЬО-ПРОФЕСІЙНА ПРОГРАМА «Міжнародне право» Спеціальність 293 «Міжнародне право» галузь знань 29 «Міжнародні відносини» Рівень вищої освіти - перший (бакалаврський)	Шифр документа	СМЯ НАУ ОПП 15.01.06 – 04 – 2021
	стор. 6 з 20		

		Програма реалізується українською та англійською мовами, більшість навчальних дисциплін є авторськими курсами. Включає обов'язкові та вибіркові блоки дисциплін. Можливість участі в програмах міжнародної академічної мобільності.
Розділ 4. Придатність випусників до працевлаштування та подальшого навчання		
4.1.	Придатність до працевлаштування	Бакалавр міжнародного права здатний виконувати професійні види робіт й обіймати первинні посади в органах державної влади, в організаціях та юридичних фірмах різних видів діяльності та форм власності, перш в галузі транспорту, правознавства та сфері зовнішніх зносин.
4.2.	Подальше навчання	Можливість продовжити освіту за другим (магістерським) рівнем вищої освіти, підвищувати кваліфікацію й отримувати додаткову освіту за сертифікованими програмами та програмами післядипломного навчання.
Розділ 5. Викладання та оцінювання		
5.1.	Викладання та навчання (методи, методики, технології, інструменти та обладнання)	<i>Методи, методики та технології:</i> загальнонаукові й спеціальні методи дослідження, методи міжнародного публічного і міжнародного приватного права (диспозитивний, колізійний, матеріально-правовий тощо), методи порівняльного правознавства, професійні методики і технології, застосування яких дозволяє вирішувати практичні завдання. <i>Інструментарій та обладнання</i> включають сучасні універсальні та спеціалізовані інформаційні ресурси та програмні продукти, що застосовуються у правовій діяльності.
5.2.	Оцінювання	Письмові та усні екзамени, диференційовані заліки, модульні контрольні роботи, підготовка наукових есе і презентацій, навчальна і виробничі практики, поточний контроль, захист курсової роботи, комплексний атестаційний екзамен з фахового перекладу та за спеціальністю «Міжнародне право» (іноземна мова), захист кваліфікаційної роботи.
Розділ 6. Програмні компетентності		
6.1.	Інтегральна компетентність	Здатність розв'язувати складні спеціалізовані задачі та практичні проблеми, здійснювати юридичний аналіз питань правового характеру у сфері міжнародного права, правовідносин з іноземним елементом, права України та іноземних держав під час професійної діяльності або у процесі навчання, що передбачає застосування відповідних механізмів міжнародно-правового регулювання і характеризується комплексністю та невизначеністю умов.
6.2.		ЗК1. Здатність до абстрактного мислення, аналізу і

	<p>Система менеджменту якості ОСВІТНЬО-ПРОФЕСІЙНА ПРОГРАМА «Міжнародне право»</p>	<p>Шифр документа</p>	<p>СМЯ НАУ ОПП 15.01.06 – 04 – 2021</p>
	<p>Спеціальність 293 «Міжнародне право» галузь знань 29 «Міжнародні відносини» Рівень вищої освіти - перший (бакалаврський)</p>	<p>стор. 7 з 20</p>	

	<p>Загальні компетентності (ЗК)</p>	<p>синтезу. ЗК2. Розуміння та власне осмислення основних світоглядних концепцій і принципів, предметної області галузі та професії; базових категорій, юридичних понять. ЗК3. Здатність вчитися й оволодівати сучасними знаннями. ЗК4. Здатність спілкуватися державною та іноземною(ними) мовою(мовами) як усно, так і письмово. ЗК5. Здатність шукати, обробляти та аналізувати інформацію з різних джерел ЗК6. Здатність застосовувати знання у практичних ситуаціях. ЗК7. Здатність визначати, формулювати і вирішувати проблеми. ЗК8. Навички використання інформаційних та комунікативних технологій. ЗК9. Навички міжособистісної взаємодії, уміння працювати автономно та в команді. ЗК10. Здатність працювати в міжнародному контексті. ЗК11. Здатність діяти суспільно відповідально, проявляти громадянську свідомість, відповідати за якість виконаної роботи. ЗК12. Здатність генерувати нові ідеї (креативність) ЗК13. Уміння аргументувати вибір шляхів вирішення завдань професійного характеру, критично оцінювати отримані результати та обґрунтовувати прийняті рішення. ЗК14. Здатність зберігати та примножувати моральні, культурні, наукові цінності і досягнення суспільства на основі розуміння історії та закономірностей розвитку міжнародного права, його місця в загальній системі знань про природу і суспільство та в розвитку суспільства, техніки і технологій.</p>
<p>6.3.</p>	<p>Фахові компетентності (ФК)</p>	<p>ФК1. Здатність розуміти природу, динаміку, принципи організації міжнародних відносин, форми та засоби їх реалізації, види міжнародних суб'єктів та їх роль в сучасних міжнародних відносинах і міжнародній політиці. ФК2. Знання і розуміння ретроспективи формування міжнародних інститутів, зовнішньополітичних структур, правових та державних інститутів. ФК3. Здатність захищати національні інтереси власної держави за допомогою міжнародно-правових інструментів.</p>



ФК4. Уміння самостійно здійснювати наукові дослідження актуальних проблем міжнародного права, визначати наукові проблеми, нерозроблені або недостатньо розроблені у відповідних науках та міждисциплінарних дослідженнях, готувати наукові тексти про проміжні та кінцеві результати досліджень, готувати та здійснювати публічну апробацію результатів досліджень.

ФК5. Здатність застосовувати знання засад і змісту інститутів міжнародного права з таких галузей, як: право міжнародних договорів, право зовнішніх зносин, міжнародне повітряне і космічне право, міжнародне морське право, право міжнародних організацій, міжнародно-правові механізми захисту прав людини, міжнародне економічне право, міжнародне гуманітарне право.

ФК6. Здатність застосовувати знання засад і змісту інститутів міжнародного приватного права.

ФК7. Знання і розуміння європейського права і права Європейського Союзу.

ФК8. Здатність застосовувати знання завдань і принципів порівняльного права, а також змісту правових інститутів з таких галузей права, як: порівняльне конституційне право, порівняльне трудове і соціальне право, порівняльне цивільне і цивільне процесуальне право, порівняльне кримінальне і порівняльний кримінальний процес.

ФК9. Здатність розуміти значення механізмів міжнародно-правового співробітництва у авіаційній галузі.

ФК10. Уміння здійснювати юридичний аналіз та юридичну кваліфікацію явищ міжнародного життя на основі міжнародно-правових норм.

ФК11. Здатність надавати юридичні висновки й консультації з питань міжнародного права, національного права України та інших держав, визначати юридичні ризики тих або інших зовнішньополітичних або зовнішньоекономічних ініціатив, підбирати шляхи їхньої мінімізації.

ФК12. Уміння розробляти юридичну позицію в інтересах клієнта, а також контраргументи проти позиції опонентів; вести дискусію й дебати з міжнародно-правових і загально-юридичних питань.

ФК13. Здатність вести дипломатичне та ділове листування, працювати з міжнародними документами: договорами, актами міжнародних організацій тощо, аналізувати їхній характер і юридичний статус, складати проекти й супровідну документацію українською й іноземними мовами.

	<p>Система менеджменту якості ОСВІТНЬО-ПРОФЕСІЙНА ПРОГРАМА «Міжнародне право»</p>	Шифр документа	СМЯ НАУ ОПП 15.01.06 – 04 – 2021
	<p>Спеціальність 293 «Міжнародне право» галузь знань 29 «Міжнародні відносини» Рівень вищої освіти - перший (бакалаврський)</p>	стор. 9 з 20	

		<p>ФК14. Уміння дотримуватися основних норм дипломатичного та ділового етикету, здатність враховувати фундаментальні особливості культури і менталітету представників іноземних держав.</p> <p>ФК15. Уміння розуміти особливості міжнародно-правових явищ, прогнозувати основні напрямки розвитку міжнародного права.</p> <p>ФК16. Здатність адаптувати та використовувати міжнародно-правові норми та принципи у національній правовій системі.</p>
--	--	--

Розділ 7. Програмні результати навчання

7.1.	Програмні результати навчання:	<p>ПРН 1. Визначати сучасні досягнення міжнародного права (публічного та приватного), порівняльного законодавства, виявляти в подіях і фактах міжнародного життя тенденції та закономірності, формулювати їх та визначати пов'язані з ними майбутні можливості й ризики.</p> <p>ПРН 2. Пояснювати теоретичні та практичні аспекти імплементації норм міжнародного права у національне законодавство, рішень міжнародних судових та конвенційних органів, рішень національних судів та інших юрисдикційних органів України та іноземних держав</p> <p>ПРН 3. Вільно спілкуватися державною та іноземними мовами на професійному рівні, необхідному для ведення професійної дискусії, підготовки аналітичних та дослідницьких документів, знати методику науково-технічного перекладу, систему координації перекладів, термінологічні стандарти, основи наукового та літературного редагування.</p> <p>ПРН 4. Визначати міжнародно-правову ситуацію, використовувати різні джерела безпосередньої й опосередкованої інформації для з'ясування потрібних обставин і фактів, надання міжнародно-правової оцінки подіям міжнародних відносин.</p> <p>ПРН 5. Застосовувати одержані знання й уміння з міжнародних відносин, міжнародного права при вирішенні практичних завдань.</p> <p>ПРН 6. Формулювати концептуальні схеми вирішення міжнародно-правових і національно-правових проблем, аналізувати правові концепції на предмет логічної послідовності та практичної адекватності.</p> <p>ПРН 7. Використовувати історичні прецеденти, а також свої теоретичні знання з міжнародного права для захисту своєї точки зору та в інших професійних цілях.</p> <p>ПРН 8. Аналізувати зібрану й оброблену</p>



Система менеджменту якості
ОСВІТНЬО-ПРОФЕСІЙНА ПРОГРАМА

«Міжнародне право»

Спеціальність 293 «Міжнародне право»
галузь знань 29 «Міжнародні відносини»
Рівень вищої освіти - перший (бакалаврський)

Шифр
документа

СМЯ НАУ ОПП
15.01.06 – 04 – 2021

стор. 10 з 20

інформацію про стан міжнародних відносин, зовнішньої політики України та інших держав, складати аналітичні довідки, звіти й інші форми представлення результатів аналізу з правильним оформленням посилань на норми міжнародного та національного (українського та закордонного) права.

ПРН 9. Виявляти знання і розуміння основних сучасних правових доктрин, цінностей та принципів функціонування національної і міжнародної правових систем.

ПРН 10. Передбачати широкі загальносуспільні наслідки укладання міжнародного договору або вчинення іншої дії дипломатичного або міжнародно-правового характеру, ухвалення внутрішньодержавних нормативно-правових актів тощо.

ПРН 11. Складати проекти міжнародного договору та пов'язаної документації (закону про ратифікацію, пояснювальних записок тощо) українською та іноземною мовами, складати процесуальні документи для ведення справ у судових органах, тексти законопроектів, порівняльних таблиць, пояснювальних записок, та іншої супровідної документації до законопроектів тощо.

ПРН 12. Демонструвати необхідні знання та розуміння сутності та змісту основних правових інститутів і норм фундаментальних галузей національного права; міжнародного права; європейського права і права Європейського Союзу.

ПРН 13. Представляти інтереси клієнта у судах України, а також у міжнародному комерційному арбітражі та міжнародних судових установах.

ПРН 14. Надавати консультації щодо можливих способів захисту прав та інтересів клієнтів на національному і міжнародному рівнях у різних правових ситуаціях.

ПРН 15. Здійснювати діяльність у дипломатичній та інших суміжних до міжнародного співробітництва сферах.

ПРН 16. На високому професійному рівні брати участь у фахових дискусіях із міжнародно-правових і загальноюридичних питань; поважати опонентів і їхню точку зору.

ПРН 17. Доносити до фахівців і нефаківців інформацію, ідеї, проблеми, рішення та власний досвід з актуальних питань міжнародного права.

ПРН 18. Ефективно формувати комунікаційну стратегію.

	<p>Система менеджменту якості ОСВІТНЬО-ПРОФЕСІЙНА ПРОГРАМА «Міжнародне право» Спеціальність 293 «Міжнародне право» галузь знань 29 «Міжнародні відносини» Рівень вищої освіти - перший (бакалаврський)</p>	Шифр документа	СМЯ НАУ ОПП 15.01.06 – 04 – 2021
		стор. 11 з 20	

		<p>ПРН 19. Виконувати професійний усний та письмовий переклад з/на іноземну мову, зокрема, з фахової тематики міжнародного співробітництва та права.</p> <p>ПРН 20. Приймати обґрунтовані рішення та нести відповідальність за результати своєї професійної діяльності.</p>
Розділ 8. Ресурсне забезпечення реалізації програми		
8.1.	Кадрове забезпечення	<p>Штатні науково-педагогічні працівники, які залучені до реалізації освітньої складової ОПП, відповідно до ліцензійних вимог мають науковий ступінь та/або вчене звання, є провідними фахівцями у галузі міжнародних відносин, а також мають необхідний стаж наукової та педагогічної роботи, висококваліфіковані професіонали-практики, закордонні фахівці, роботодавці.</p>
8.2.	Матеріально-технічне забезпечення	<p>Виходячи з вимог сучасних освітніх технологій, критеріїв кредитно-модульної системи і враховуючи особливості спеціальності 293 «Міжнародне право», при викладанні як нормативних, так і дисциплін вибіркового циклу використовуються сучасні програмні засоби обробки інформації та новітні мови програмування, системи управління базами даних тощо.</p> <p>Використання пакетів прикладних програм забезпечує рівень підготовки, який відповідає сучасним вимогам до ОС «бакалавр».</p>

	Система менеджменту якості ОСВІТНЬО-ПРОФЕСІЙНА ПРОГРАМА «Міжнародне право» Спеціальність 293 «Міжнародне право» галузь знань 29 «Міжнародні відносини» Рівень вищої освіти - перший (бакалаврський)	Шифр документа	СМЯ НАУ ОПП 15.01.06 – 04 – 2021
	стор. 12 з 20		

8.3	Інформаційне та навчально-методичне забезпечення	<p>Офіційний сайт НАУ www.nau.edu.ua містить інформацію про освітні програми, навчальну, наукову і виховну діяльність, структурні підрозділи, правила прийому, контакти тощо. На сайті Факультету міжнародних відносин http://fmv.nau.edu.ua/ розміщується інформація про наукові заходи, поточні події студентського життя, надходження у бібліотеку. Ресурси науково-технічної бібліотеки доступні через сайт http://www.lib.nau.edu.ua; репозитарій НАУ www.er.nau.edu.ua містить електронну версію значного обсягу навчального та навчально-методичного забезпечення освітніх компонент програми. Навчальні і робочі навчальні плани; робочі програми; дидактичні матеріали для самостійної та індивідуальної роботи здобувачів вищої освіти з освітніх компонентів; програми практик; методичні вказівки до виконання курсових робіт; критерії оцінювання рівня підготовки. Інформаційне та навчально-методичне забезпечення за кожним ОК розташоване на освітніх платформах Google Classroom, Moodle тощо.</p>
Розділ 9. Академічна мобільність		
9.1.	Національна кредитна мобільність	<p>Забезпечення мобільності на основі двосторонніх договорів між НАУ й іншими вітчизняними університетами-партнерами; забезпечення мобільності за індивідуальною ініціативою.</p>
9.2.	Міжнародна кредитна мобільність	<p>У рамках програми мобільності Еразмус+ договір про співробітництво між Національним авіаційним університетом та навчальними закладами ЄС; забезпечення міжнародної кредитної мобільності за індивідуальною ініціативою.</p>
9.3.	Навчання іноземних здобувачів вищої освіти	<p>Іноземці та особи без громадянства, які проживають в Україні на законних підставах, мають право на здобуття вищої освіти за освітньо-професійною програмою нарівні з громадянами України на підставі міжнародних договорів. Умовою зарахування іноземців на навчання для отримання певного освітнього ступеня є володіння ними мовою навчання на рівні, достатньому для засвоєння навчального матеріалу.</p>

	<p>Система менеджменту якості ОСВІТНЬО-ПРОФЕСІЙНА ПРОГРАМА «Міжнародне право» Спеціальність 293 «Міжнародне право» галузь знань 29 «Міжнародні відносини» Рівень вищої освіти - перший (бакалаврський)</p>	Шифр документа	СМЯ НАУ ОПП 15.01.06 – 04 – 2021
		стор. 13 з 20	

2. Перелік компонентів освітньо-професійної програми та їх логічна послідовність

2.1. Перелік компонентів ОПП

Код н/д	Компоненти освітньо-професійної програми (навчальні дисципліни, курсові роботи, практики, кваліфікаційна робота)	Кількість кредитів	Форма підсумк. контролю	Семестр
1	2	3	4	5
Обов'язкові компоненти ОПП				
ОК 1	Історія української державності та культури	3,0	екзамен	1
ОК 2	Ділова українська мова	3,0	екзамен	2
ОК 3	Філософія	4,0	екзамен	4
ОК 4	Фізичне виховання та самовдосконалення	3,0	диференційований залік	2
ОК 5	Вступ до спеціальності «Міжнародне право»	3,0	диференційований залік	1
ОК 6	Латинська мова	3,0	диференційований залік	1
ОК 7	Теорія держави і права	5,0	екзамен	1
ОК 8	Правові системи сучасності	3,0	диференційований залік	1
ОК 9	Порівняльне конституційне право	4,0	екзамен	1
ОК 10	Історія міжнародного права	3,5	екзамен	2
ОК 11	Основи наукових досліджень	3	диференційований залік	2
ОК 12	Міжнародне публічне право: основи теорії	4,0	екзамен	2
ОК 13	Право міжнародних договорів	3,0	екзамен	3
ОК 14	Міжнародно-правові механізми захисту прав людини	3,5	екзамен	3
ОК 15	Міжнародне повітряне і космічне право	4,0	екзамен	4
ОК 16	Порівняльне цивільне право	3,0	екзамен	4
ОК 17	Порівняльний цивільний процес	4,5	екзамен	5
ОК 18	Порівняльне кримінальне право	3,5	екзамен	5
ОК 19	Порівняльний кримінальний процес	4,5	екзамен	6
ОК 20	Міжнародне приватне право	3,0	екзамен	6
ОК 21	Міжнародне гуманітарне право	3,0	екзамен	7
ОК 22	Право ЄС	2,0	екзамен	7
ОК 23	Право міжнародних організацій	4,5	екзамен	8

	<p style="text-align: center;">Система менеджменту якості ОСВІТНЬО-ПРОФЕСІЙНА ПРОГРАМА «Міжнародне право» Спеціальність 293 «Міжнародне право» галузь знань 29 «Міжнародні відносини» Рівень вищої освіти - перший (бакалаврський)</p>	Шифр документа	СМЯ НАУ ОПП 15.01.06 – 04 – 2021
		стор. 14 з 20	

ОК 24	Дипломатичне і консульське право	3,0	диференційований залік;	7
ОК 25	Іноземна мова (базовий курс)	19,5	диференційований залік;	1, 2
ОК 26	Іноземна мова (нормативний курс)	11,0	диференційований залік	3, 4
ОК 27	Теорія і практика перекладу	9,0	диференційований залік, екзамен	5 6
ОК 28	Іноземна мова спеціальності	7,5	диференційований залік, екзамен	7 8
ОК 29	Друга іноземна мова	14,0	диференційований залік, екзамен	3,4, 5
ОК 30	Теорія і практика перекладу другої іноземної мови	9,0	диференційований залік, екзамен	6, 7
ОК 31	Курсова робота з дисципліни «Право міжнародних договорів»	1,0	захист	3
ОК 32	Курсова робота з дисципліни «Порівняльне цивільне право»	1,0	захист	4
ОК 33	Курсова робота з дисципліни «Порівняльне кримінальне право»	1,0	захист	5
ОК 34	Курсова робота з дисципліни «Міжнародне приватне право»	1,0	захист	6
ОК 35	Курсова робота з дисципліни «Право ЄС»	1,0	захист	7
ОК 36	Курсова робота з дисципліни «Право міжнародних організацій»	1,0	захист	8
ОК 37	Навчальна практика «Вступ до фаху»	3,0	диференційований залік	2
ОК 38	Перекладацька практика	4,5	диференційований залік	6
ОК 39	Фахова практика	4,5	диференційований залік	8
ОК 40	Атестаційний екзамен: з фахового перекладу	1,5	екзамен	8
	за спеціальністю «Міжнародне право»			
ОК 41	Кваліфікаційна робота	7,5	захист	8
Загальний обсяг обов'язкових компонент		180 кредитів ЄКТС		
Вибіркові компоненти ОПП*				

	Система менеджменту якості ОСВІТНЬО-ПРОФЕСІЙНА ПРОГРАМА «Міжнародне право» Спеціальність 293 «Міжнародне право» галузь знань 29 «Міжнародні відносини» Рівень вищої освіти - перший (бакалаврський)	Шифр документа СМЯ НАУ ОПП 15.01.06 – 04 – 2021	стор. 15 з 20

ВК 1	Дисципліна 1	4,0		3
ВК 2	Дисципліна 2	4,0		3
...	...	4,0		3
ВК 15	Дисципліна 15	4,0		8
Загальний обсяг вибірових компонент		60 кредитів ЄКТС		
ЗАГАЛЬНИЙ ОБСЯГ ОСВІТНЬО-ПРОФЕСІЙНОЇ ПРОГРАМИ		240 кредитів ЄКТС		

**Реалізація права здобувачів вищої освіти на вільний вибір навчальних дисциплін та створення індивідуальної освітньої траєкторії регламентується Законом України «Про вищу освіту» та внутрішніми нормативними актами НАУ. Вибіркові компоненти обираються здобувачами вищої освіти із каталогів рекомендованих та альтернативних вибірових дисциплін.*

Додаток 1

2.2. Структурно-логічна схема освітньо-професійної програми

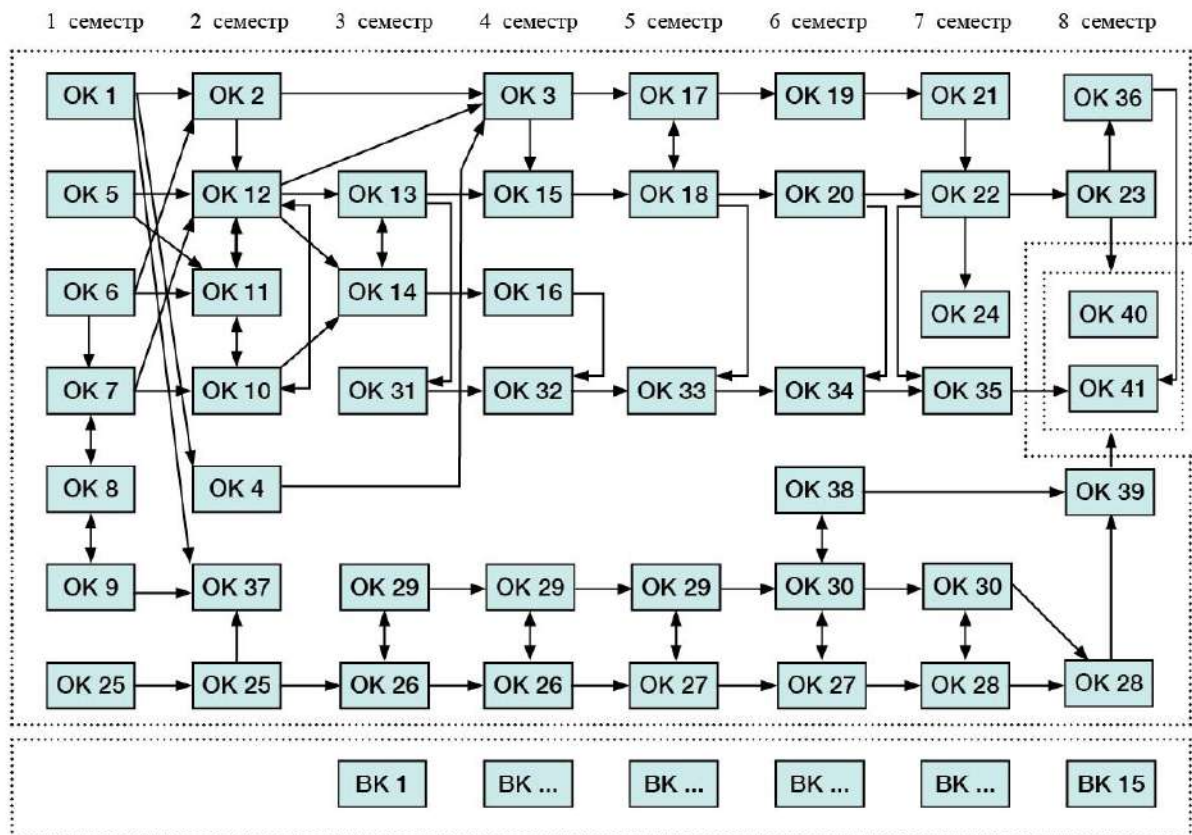

	<p>Система менеджменту якості ОСВІТНЬО-ПРОФЕСІЙНА ПРОГРАМА «Міжнародне право»</p>	Шифр документа	СМЯ НАУ ОПП 15.01.06 – 04 – 2021
	<p>Спеціальність 293 «Міжнародне право» галузь знань 29 «Міжнародні відносини» Рівень вищої освіти - перший (бакалаврський)</p>	стор. 16 з 20	

3. Форма атестації здобувачів вищої освіти

ФОРМИ АТЕСТАЦІЇ ЗДОБУВАЧІВ ВИЩОЇ ОСВІТИ	<p>Атестація випускників освітньо-професійної програми «Міжнародне право» проводиться у формі:</p> <ul style="list-style-type: none"> – Атестаційний екзамен з фахового перекладу, за спеціальністю «Міжнародне право»; – Кваліфікаційна робота.
ВИМОГИ ДО АТЕСТАЦІЙНИЙ ЕКЗАМЕНУ	<p>Під час атестаційного екзамену студенти повинні продемонструвати результати навчання відповідно до освітньої програми Закладу вищої освіти.</p>
ВИМОГИ ДО КВАЛІФІКАЦІЙНОЇ РОБОТИ	<p>Кваліфікаційна робота передбачає самостійне розв'язання складної задачі або комплексної проблеми у сфері міжнародного права, що супроводжується пр оведенням досліджень та/або застосуванням інноваційних підходів та характеризується невизначеністю умов і вимог. У кваліфікаційній роботі не повинно бути академічного плагіату, фальсифікації, фабрикації та списування. Кваліфікаційна робота має бути розміщена на сайті закладу вищої освіти або його структурного підрозділу, або у репозитарії закладу вищої освіти.</p>
ВИМОГИ ДО ПУБЛІЧНОГО ЗАХИСТУ (демонстрації)	<p>Захист кваліфікаційної роботи здійснюється відкрито і публічно.</p>

РЕЦЕНЗІЯ

на освітньо-професійну програму «Міжнародне право»
освітнього рівня «бакалавр»
галузі знань 29 Міжнародні відносини
спеціальності 293 Міжнародне право
Факультету міжнародних відносин
Національного авіаційного університету

На рецензування представлено освітньо-професійну програму «Міжнародне право» освітнього рівня «бакалавр» Факультету міжнародних відносин Національного авіаційного університету спеціальності 293 «Міжнародне право».

Рецензована освітньо-професійна програма повною мірою передбачає повне пристосування здобувачів вищої освіти до динамічних процесів в освітній галузі та у сфері міжнародного права. Навчання за вказаною освітньо-професійною програмою забезпечує присвоєння академічної кваліфікації бакалавра міжнародного права, а також професійних кваліфікацій фахівців з міжнародного права, асистент перекладача.

Реалізація освітньо-професійної програми «Міжнародне право» дозволяє забезпечити досягнення передбачених програмних результатів навчання та набуття здобувачами вищої освіти програмних компетентностей зі спеціальності. Програмні компетентності в свою чергу включають інтегральну компетентність, загальні та фахові компетентності, необхідні для успішної діяльності фахівця в сфері міжнародного права.

Послідовність вивчення дисциплін, перелік та обсяг обов'язкових і вибіркових освітніх компонент відповідають Структурно-логічній схемі підготовки здобувачів вищої освіти за спеціальністю 293 « Міжнародне право» покликані сприяти забезпеченню відповідності програмних результатів навчання запитам роботодавців. Вимоги до змісту, оновлення та реалізації компетентнісного підходу ОПП створюють якісні передумови для всебічного розвитку особистості здобувача та підготовці висококваліфікованого спеціаліста.

Безперечною перевагою освітньо-професійної програми є її спрямованість на підготовку фахівців, здатних розв'язувати складні задачі і проблеми в процесі професійної діяльності у сфері міжнародно-правового регулювання міжнародних відносин, спроможних виробляти обґрунтовані рішення на основі адаптування та застосування норм міжнародного публічного права, міжнародного приватного права, права Європейського Союзу в національному правопорядку; здатність використовувати міжнародні механізми захисту прав людини та забезпечувати імплементацію міжнародно-правових норм у сфері прав людини у законодавство України; здатність вести справи при захисті національних інтересів України у органах міжнародного правосуддя; здатність представляти інтереси фізичних та юридичних осіб у міжнародних судових та арбітражних установах, здатність захищати національні інтереси власної держави за допомогою міжнародно-правових інструментів, перш за все у сфері авіаційно-космічної галузі.

Характерною відмінністю та якісною перевагою рецензованої програми від інших є поглиблене вивчення другої іноземної мови, практикум перекладу. Враховуючи потреби ринку праці, на нашу думку особливої уваги заслуговує можливість підготовки фахівців з повним циклом навчання англійською мовою.

Таким чином, представлена освітньо-професійна програма «Міжнародне право» освітнього рівня «бакалавр» спеціальності 293 «Міжнародне право» Факультету міжнародних відносин Національного авіаційного університету, повністю відповідає всім нормативним вимогам щодо форми та змісту, сучасному рівню розвитку науки та практики освітньої діяльності, що дозволяє рекомендувати використання цієї програми для підготовки здобувачів вищої освіти на першому (бакалаврському) рівні за спеціальністю 293 «Міжнародне право» галузі 29 «Міжнародні відносини».



Павліченко О.М.
(виконавчий директор УГСПЛ)